

Aastra Dialog 4223 Professional

Digitální telefon pro komunikační systémy MD110 a MX-ONE

Uživatelská příručka



Obsah

	strana
Úvod	4
Popis	5
Free seating	15
Příchozí volání	16
Odchozí volání	18
V průběhu hovoru	24
Přesměrování hovorů	27
Informace o nepřítomnosti	30
Další užitečné funkce	31
Nastavení	33
Příslušenství	41
Instalace	44

Internetová verze návodu – není určena k prodeji

Popis

Dialog 4223 Professional

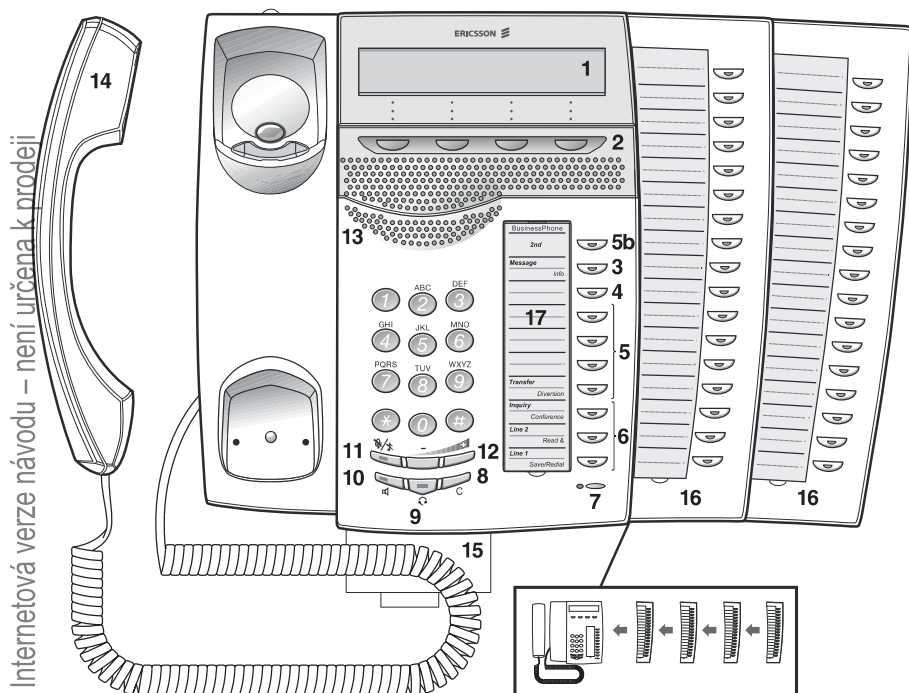

- 1 **Displej**
3 × 40 znaků.
- 2 **Menu funkčních kláves**
Funkce jsou závislé na stavu volání.
- 3 **Automatické zpětné volání**
Funkce může být zrušena nebo přemístěna na jiné programovatelné tlačítko.

- 4 Přesměrování**
Funkce může být zrušena nebo přemístěna na jiné programovatelné tlačítko.
- 5 Programovatelná tlačítka**
K naprogramování čísel nebo funkcí.
- Poznámka:** Tlačítkem označeným „b“ lze naprogramovat melodii.*
- 6 Vedení s trojím přístupem**
Pro zpracování volání. Linka 1 a 2 jsou k dispozici pro příchozí a odchozí volání. Zpětný dotaz může být použit pouze pro odchozí volání.
- 7 Mikrofon**
Pro rozhovor bez použití telefonního sluchátka.
- 8 Zrušení (C - Clear)**
Pro přerušení volání nebo ukončení funkce. Může se vždy stisknout místo zavěšení mikrotelefonu.
- 9 Tlačítko náhlavní soupravy**
- 10 Zapnutí / vypnutí reproduktoru**
- 11 Vypnutí zvuku (Mute)**
Můžete vypnout / zapnout mikrofon během hovoru. V klidovém stavu nebo během vyzvánění můžete vypnout / zapnout vyzvánění.
- 12 Regulace hlasitosti**
Změna úrovně hlasitosti.
- 13 Reproduktor**
- 14 Telefonní sluchátko**
- 15 Vysunovací tabulka pro rychlého průvodce**
- 16 Tlačítkový panel**
Panel se 17 programovatelnými tlačítky. Mohou být připojeny až čtyři panely.

***Poznámka:** Počet tlačítkových panelů je závislý na verzi systému.*

- 17 Popisný štítek**

Tóny

Do vašeho mikrotelefonu nebo reproduktoru jsou z ústředny vysílány různé zvukové signály, jak je uvedeno dále.

Interní oznamovací tón



Zvláštní oznamovací tón

(Signalizuje přeměrovanou pobočku)



Vyzváněcí tón

(Vyzvánění u volaného účastníka)



Obsazovací tón

(Volaný účastník má obsazeno)



Tón nedostupnosti

(Congestion)



Odkazovací tón

(Číslo neexistuje, příp. chybná manipulace)



Signál upozornění na čekající hovor

(Zatukání)



Signál napojení do hovoru



Konferenční hovor

(Odesílán všem účastníkům konference)



Potvrzovací tón



Vystražný tón



Vyzváněcí signály

Tři různé vyzváněcí signály vás informují o typu přichozího volání.

Interní vyzváněcí signál

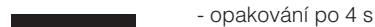

Externí vyzváněcí signál



Signál zpětného volání



Indikační kontrolky

Kontrolky na telefonu pomocí různých signálů indikují stav odchozího volání nebo funkci.



Zhasnutá kontrolka

Funkce není aktivní.



Svítil trvale

Funkce je aktivní.



Pomalou blikající kontrolka

Linka (nebo funkce) je předána na vyčkávání.



Rychle blikající kontrolka

Příchozí volání nebo nevyzvednutý vzkaz.



Svítil s krátkými přestávkami

Probíhající volání.

Údaje na displeji

Poznámka: Telefon Dialog 4223 má třířádkový displej. Údaje na displeji se mohou lišit v závislosti na verzi SW. Budeme se věnovat verzi BC12 (verze roku 2004).

Na displeji jsou základní údaje jako jméno, číslo linky, čas a datum, stav hovoru a informace o uskutečněných hovorech. Spodní řádek slouží jako nabídka jednotlivých funkcí. Tyto se vybírají stiskem odpovídající funkční klávesy pod displejem. Následující příklady dokumentují různé režimy, ve kterých se telefon může nacházet.

Telefon v klidovém stavu

Když je váš telefon v klidu, na horním řádku jsou všeobecné informace. Toto je jedna z možných variant indikace údajů na displeji. Na spodním řádku vpravo je volba Menu, po jejímž stisknutí se vám nabídne první řádek funkcí. Je třeba připomenout, že nabídka jednotlivých funkcí nemusí odpovídat vždy stejné pozici na řádku. Je závislá na režimu, ve kterém se telefon nachází.

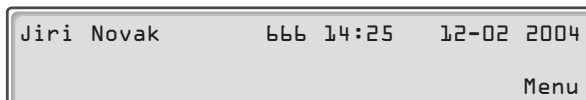

Disp. 1

Menu

Stiskněte (viz displej)

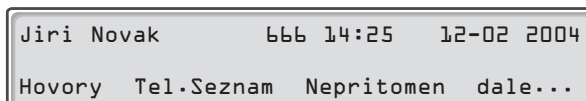

Disp. 2

Hovory

Stiskněte (viz displej)

Dostanete se do submenu zmeškaných volání, kde si můžete klávesou „Vybrat“ zvolit typ zmeškaných hovorů a poté se pohybovat klávesami „Nahoru“, „Dolu“ v seznamu. Klávesou „Volání“ odstartujete volbu uvedeného čísla.

Tel. Seznam

Stiskněte (viz displej)

Jste v menu tel. seznamu. Můžete stejným způsobem jako například na mobilním telefonu zadat jméno a následně stisknout „Volání“.

Nepřítomen

Stiskněte (viz displej)

Máte možnost si vybrat mezi řadou nabídek: od klasického pevného přeměrování přes individuálně zadaný cíl, přeměrování na externí linku, službu nepřítomen s variantami Dovolená, Porada, Nemoc ...atd.

dale...

Po stisknutí (viz displej)

se dostanete do další nabídky funkcí:

Jiri Novak	666 14:25	12-02 2004
Cislo uctu Autoriz.kod Uzamknout dale...		

Cislo uctu

Stiskněte (viz displej)

Pokud máte přiděleno tzv. číslo účtu (kód zakázky) můžete jej právě teď zadat. Poté stiskněte „Potvrdit“ a následně vytočit číslo, které chcete volat. Tarifikační program převede náklady na hovor z vašeho telefonu na uvedené číslo účtu.

Autoriz.kod

Stiskněte (viz displej)

Poskytuje možnost provést jeden hovor z uzamčeného nebo neoprávněného telefonu. Zadáte váš kód (jakýsi PIN) a stisknete „Potvrdit“. Poté vytočíte číslo, které chcete volat.

Uzamknout

Stiskněte (viz displej)

Máte-li přidělen PIN pro uzamknutí telefonu proti neoprávněnému použití, zadejte ho právě teď a stiskněte „Potvrdit“. Poté je váš telefon uzamknut a nelze aktivovat volání na externí čísla. Na displeji se objeví symbol klíče. Na displeji se vám současně nabídne možnost „Odemknout“, kde budete postupovat obdobně pro odblokování telefonu.

dale...

Po stisknutí (viz displej)

se dostanete do další nabídky funkcí:

Jiri Novak	666 14:25	12-02 2004
Zalogovat	Stopky	Opak.volbu dale...

Zalogovat

Stiskněte (viz displej)

Souvisí s funkcí Free Seating. Poskytuje možnost přenést si na jiný telefon vaše oprávnění (profil). Vyžaduje přednastavení v telefonní ústředně. Nejdříve opět zadáte kód oprávnění (PIN) a poté číslo vaší pobočky (telefonu).

Stopky

Stiskněte (viz displej)

Dostanete se do submenu, kde můžete spustit, případně ukončit měření času.

Opak.volbu

Stiskněte (viz displej)

Zopakuje poslední volané externí číslo.

dale...

Po stisknutí (viz displej)

se dostanete do další nabídky funkcí:

Jiri Novak	666 14:25	12-02 2004
Programov.	Nastaveni	Skryt menu Zpet

Programov.

Dostanete se do programovacího módu

Umožňuje nastavit vyzváněcí tóny, zadat čísla do paměti atd.

Nastaveni

Můžete nastavit kontrast, melodii, hlasitost atd.

Skryt menu

Skryje nabídku funkčních kláves

Zůstane pouze „Menu“ vpravo. Viz *Disp. 1.*

Zpet

Skryje nabídku funkčních kláves

Zůstane pouze „Menu“ vpravo. Viz *Disp. 2.*

Odchozí volání

V případě odchozího volání se na displeji vašeho telefonu při vyzvánění objeví následující údaje :

Jméno a číslo volaného

	14:25	12-02 2004
Jan Benda		599
CallBack	CallPager	Stopky

CallBack

Stiskněte (viz displej)

Aktivace funkce Automatické zpětné volání.

CallPager

Stiskněte (viz displej)

Pouze v případě, že je instalován paging.

Stopky

Stiskněte (viz displej)

Dostanete se do submenu, kde můžete spustit, případně ukončit měření doby hovoru.

Volba podle jména

Za použití integrovaného telefonního seznamu si můžete vyhledat jméno s využitím displeje pak následně volat požadovanou osobu pomocí funkčního tlačítka pod displejem.

Jiri Novak	666 14:25	12-02 2004
		Menu

Menu**Stiskněte (viz displej)**

Jiri Novak	666 14:25	12-02 2004
Hovory	Tel.Seznam	Nepřítomen dale...

Tel. Seznam**Stiskněte (viz displej)**

Jiri Novak	666 14:25	12-02 2004
Smazat	Mezera	Najít Konec

Smazat**Stiskněte pro vymazání posledního vloženého znaku****Mezera****Vložení mezery do jména****Najít****Vyhledat v seznamu****Konec****Návrat na předešlé menu****Psaní textu**

Pomocí klávesnice vkládáte znaky jména. Znaky nad klávesami vám ukazují, kterou klávesu máte stisknout.

**Vybírejte znaky opakovaným stisknutím číslic***Příklad :***2****Stiskněte číslici**

1 krát - napiše se A

2 krát - napiše se B

3 krát - napiše se C

Vyhledání jména Jan Novák:

6**Stiskněte pro N****666****Stiskněte pro O****888****Stiskněte pro V**

Na displeji se objeví:

Karel Novy	666 14:25	12-02 2004
N0V	Smazat	Mezera Najít Konec

Najít**Stiskněte (viz displej)**

Nemec Petr	222		
Novak Jan	226		
Volání	Nahoru	Dolu	dale...

**Nahoru Dolu
Volání****Můžete postupovat seznamem s pomocí kláves****Stiskněte, pokud jste našel požadované jméno**

Poznámka: *Neshoduje-li se žádné jméno v seznamu s hledanými písmeny, displej zobrazí jméno, které v abecedě předchází.*

Přichozí volání

Když váš telefon vyzvání, na prostředním řádku začne blikat číslo volající pobočky.

Jméno a číslo volaného

	14:25	12-02	2004
Jan Benda			599
			Menu

Linka 

Stiskněte tlačítko blikající linky k převzetí hovoru

	14:25	12-02	2004
Jan Benda			599
Tony	Konf/Prepoj	Stopky	dale...

Konf/Prepoj**Máte možnost zřídit konferenci více účastníků.**

Budete vyzváni k zadání další linky do konference. Po přihlášení volané linky stiskněte „Konference“. Dalšího účastníka můžete přidat po stisknutí „Přidat“.

Stopky**V submenu můžete spustit popř. ukončit měření doby hovoru****dale...****Po stisknutí se dostanete do další nabídky funkcí**

	14:25	12-02	2004
Jan Benda			599
Číslo účtu	Zaparkovat		Zpet

Číslo účtu**Můžete přesměrovat náklady na hovor na uvedené číslo účtu****Zaparkovat****Volajícího účastníka převedete do stavu čekání**

Zpět přejdete stiskem blikající Linky 1.

Zpet**Dostanete se do menu po převzetí hovoru (o jedno zpět)**

Menu funkčních kláves

Menu funkčních kláves pod displejem se používá k volbě různých funkcí. Nabídka funkcí je závislá na stavu hovoru a kategorii pobočky. Názvy funkcí jsou závislé na verzi softwaru.

Proj	Kód účtu / projektu
Auto	Kód oprávnění pro odemknutí na jeden hovor
AZV	Automatické zpětné volání
Konf	Konference
Cena	Informace o ceně hovoru
Neru	Nerušit
Konec	Opustit aktuální menu
Hled	Vyhledat v seznamu
Zamk	Zadání kódu pro uzamknutí telefonu
Ødem	Zadání kódu pro odemknutí telefonu
Vyh1	Vyhledání volaného účastníka pomocí Pagingu
Start/Stop	Začít / Ukončit měření doby hovoru
Čas	Měření času na displeji
Napo	Napojení do hovoru
Upoz	Upozornění na čekající hovor
Sezn.	Vstup do nabídky telefonního seznamu
Smaz	Smaž písmeno na displeji (při zadávání jména v tel. seznamu)
Mez	Zadání mezery ve jménu
Hled	Vyhledání jména volaného v tel. seznamu

Free seating

Internetová verze návodu – není určena k prodeji

Funkce Free Seating je určena pro osoby, které mají ve firmě svou účastnickou linku, ale nemají vlastní telefonní přístroj. Například flexibilní pracovníci, kteří většinu času pracují mimo kancelář. Jako uživatel Free Seating a momentálně pracující v kanceláři se mohou přihlásit na jakýkoliv volný telefonní přístroj, kterému bude dočasně přiřazeno číslo vaší pobočky včetně oprávnění. Jedná se o volitelnou funkci.

Přihlášení

11

Stiskněte



Vložte váš autorizační kód a stiskněte



Vložte vaše telefonní číslo a stiskněte



Nakonec stiskněte

Na displeji se znázorní vaše telefonní číslo.

Odhlášení

#11#

Stiskněte



Nakonec stiskněte

Příchozí volání

Vyzvánění a blikající kontrolka indikují příchozí volání.

Na linku 1

Hovor přijímáte obvykle na této lince.



Zvedněte sluchátko

Na jinou linku (tlačítko)

Zvedněte sluchátko



Stiskněte tlačítko blikající linky

S využitím handsfree

Stiskněte tlačítko blikající linky

Jste spojeni přes interní reproduktor a mikrofon.



Stiskněte pro ukončení handsfree hovoru

Na jinou pobočku

Můžete zodpovědět hovor na telefon v jiné kanceláři.

Zavolejte vyzvánějící pobočku



8

Stiskněte

Poznámka: Můžete také stisknout tlačítko pro převzetí hovoru nebo přímo 8, pokud jsou nadefinovány.

Příjem dalšího volání během probíhajícího hovoru

Je-li na vašem telefonu naprogramována a aktivována funkce „Volno pro 2. volání“, můžete přijmout další hovor.

Volno pro
2. volání



Stisknutím aktivujete (svítí) / deaktivujete

Poznámka: Funkční tlačítko musí být předem naprogramováno.

Když je aktivní Volno pro 2. volání, kontrolka se rozsvítí.

Máte probíhající hovor na Linka 1, když tlačítko Linka 2 začne blikat a oznamuje nové příchozí volání:

Linka 2



Stiskněte pro příjem volání

První hovor je zaparkován.

Linka 1



Stiskněte pro přepnutí zpět na první volání

Druhý hovor je zaparkován. Jste spojen s prvním volajícím.



Stiskněte pro ukončení aktuálně spojeného hovoru

Poznámka: Když volající účastník aktivoval „Čekání na hovor“, můžete přijmout druhé volání i když není aktivováno „Volno pro 2. volání“.

Odchozí volání

Internetová verze návodu – není určena k prodeji



Jedná se jak o interní, tak i o externí volání.

Zvedněte telefonní sluchátko a postupujte dále podle typu volání:

Interní volání

Volte číslo pobočky



Externí volání

0

Volte číslici nebo číslice pro přístup na externí linku
Oznamovací tón.



Volte číslo externího účastníka

Pro ukončení hovoru zavěste sluchátko nebo stiskněte uvedené tlačítko



S využitím handsfree

Vytočte číslo

Jste spojeni přes interní reproduktor a mikrofon.



Stiskněte pro ukončení handsfree hovoru



Poznámka: Číslo můžete vytočit rychleji s využitím centrálních zkrácených voleb, případně vámi naprogramovaných předvoleb.

Opakování volby naposledy volaného externího čísla

Když voláte externího účastníka, systém automaticky ukládá do paměti všechny volené číslice bez ohledu na to, zda se hovor uskutečnil.



Zvedněte sluchátko

Vytočte uvedenou sekvenci pro opakování volby uloženého čísla

Poslední externí číslo se automaticky volí znovu.

Uložení externího čísla do paměti

Když voláte externího účastníka, můžete jeho číslo uložit během hovoru do paměti. Dříve uložené číslo se přitom vymaže.

Pro uložení čísla externího účastníka:

Externí číslo 

Stiskněte dříve než ukončíte hovor

Poznámka: Funkční tlačítko musí být předem naprogramováno.

Opakování volby čísla



Zvedněte telefonní sluchátko

Externí číslo 

Stiskněte pro opakování volby čísla

Poznámka: Funkční tlačítko musí být předem naprogramováno.

Obsazovací tón při odchozím volání

Automatické zpětné volání

Když má volaná pobočka obsazeno a nebo se nehlásí:

6 Stiskněte

Poznámka: Můžete také stisknout odpovídající funkční tlačítko (musí být předem naprogramováno). Obdržíte potvrzovací tón.



Zavěste sluchátko pro ukončení procedury

Budete zavolán zpět, jakmile obsazená pobočka ukončí hovor.



Zvedněte sluchátko, jakmile jste volán zpět

Musíte reagovat do osmi sekund, jinak se služba zpětného volání zruší. Systém zavolá požadovanou pobočku.

Poznámka: Zpětné volání se může aktivovat na několika pobočkách zároveň.

Zrušení jednotlivého zpětného volání

#37*

Zadejte číslo pobočky

#

Stiskněte uvedené tlačítko

Zrušení všech zpětných volání

#37#

Stiskněte

Stiskněte

Aktivace funkce „Čekající hovor“

Když potřebujete naléhavě kontaktovat pobočku, která má obsazeno, můžete ji o tom uvědomit signálem.

5 Stiskněte

Držte sluchátko zvednuté. Jakmile se volaná linka uvolní, bude automaticky zavolána.

Napojení na obsazenou pobočku

Můžete se napojit na volající pobočku.

4 Stiskněte

Před napojením je oběma hovořícím stranám vyslán výstražný tón. Vytvoří se trojstranné spojení doprovázené výstražným tónem.

Poznámka: Používání obou funkcí může být na vaší pobočce zablokováno.

Programování funkčních tlačítek

Programování 



Při programování stiskněte uvedené tlačítko

Stiskněte vybrané tlačítko a zadejte telefonní číslo nebo kód funkce



Znovu stiskněte uvedené tlačítko

Programování 

Ukončete proceduru opětovným stiskem tlačítka Programování

Programování 

Stiskněte tlačítko Programování



Stiskněte zvolené tlačítko

Uložené číslo se vám znázorní na displeji.

Pro vymazání stiskněte v uvedeném pořadí

Uložené číslo je smazané.

Programování 

Stiskněte opět tlačítko Programování

Kód oprávnění (centrální)

Je-li vám centrálně přiřazen tzv. autorizační kód, můžete kterémukoliv telefonu (i neoprávněnému) v rámci ústředny dočasně změnit úroveň oprávnění na úroveň související s tímto kódem a uskutečnit jeden hovor. Druhou možností je uzamknutí telefonu (obvykle vašeho) jako ochrana proti neoprávněnému použití (a samozřejmě jeho opětovné odemknutí).

Použití pro jedno volání

72

Stiskněte

⊙⊙⊙
⊙⊙⊙ #

Vložte kód oprávnění a stiskněte

⊙⊙⊙
⊙⊙⊙
⊙

Volte číslici nebo číslice pro přístup na externí linku a externí číslo

Odemknutí pobočky

#73*

Stiskněte

⊙⊙⊙
⊙⊙⊙ #

Vložte kód oprávnění a stiskněte

Obdržíte potvrzovací tón.

Uzamknutí pobočky

73

Stiskněte

⊙⊙⊙
⊙⊙⊙ #

Vložte kód oprávnění a stiskněte

Obdržíte potvrzovací tón.

Kód oprávnění (individuální)

Je-li vám přidělen individuální autorizační kód, můžete zablokovat svoji pobočku, např. při odchodu z práce. Můžete dočasně změnit úroveň oprávnění jiného telefonu v rámci ústředny na úroveň vlastního aparátu. Individuální kód můžete změnit z vlastní pobočky.

Pro uzamknutí vašeho telefonu

76

Stiskněte

⊙⊙⊙
⊙⊙⊙ #
⊙

Vložte kód oprávnění a stiskněte
Obdržíte potvrzovací tón.

Použití uzamčeného telefonu pro jedno volání

75

Stiskněte

⊙⊙⊙
⊙⊙⊙ #
⊙

Vložte kód oprávnění a stiskněte

⊙⊙⊙
⊙⊙⊙
⊙

Volte číslici nebo číslice pro přístup na externí linku a externí číslo

Pro odemknutí vašeho telefonu

#76*

Stiskněte

⊙⊙⊙
⊙⊙⊙ #
⊙

Vložte kód oprávnění a stiskněte
Obdržíte potvrzovací tón.

Pro odemknutí vašeho telefonu

74

Stiskněte

⊙⊙⊙
⊙⊙⊙ *
⊙

Vložte starý kód oprávnění a stiskněte

⊙⊙⊙
⊙⊙⊙ #
⊙

Volte nový kód oprávnění a stiskněte
Obdržíte potvrzovací tón.

V průběhu volání

Hlasitý příposlech

Tato funkce umožňuje, aby ostatní osoby v místnosti naslouchaly telefonickému rozhovoru. Mluvíte do sluchátka a hlas druhého účastníka hovoru je slyšet z reproduktoru.

V průběhu telefonického hovoru:

Stiskněte pro přepnutí mezi reproduktorem a mikrotelefonem

Když se kontrolka v tlačítku rozsvítí, je slyšet z reproduktoru hlas druhého účastníka.

Poznámka: *Můžete nastavit hlasitost.*

Přepnutí z hlasitého příposlechu na handsfree

Zavěste sluchátko

Handsfree rozhovor.

Přepnutí z handsfree režimu na hlasitý příposlech

Zvedněte sluchátko a stiskněte uvedené tlačítko

Pro ukončení hovoru stiskněte uvedené tlačítko

Handsfree telefonování

Stiskněte a zavěste mikrotelefon

Telefonování bez držení sluchátka.

Stiskněte pro ukončení hovoru





Přepnutí z handsfree na telefonování se sluchátkem

Zvedněte sluchátko

Rozhovor pomocí telefonního sluchátka.



Vypnutí zvuku

Stiskem zapněte nebo vypněte mikrofon

Svítil-li kontrolka, druhý účastník neslyší hlasy na vaší straně.

Zpětný dotaz

Telefonujete na Linku 1 a chcete se na něco dotázat jiného interního nebo externího účastníka.

Zpětný dotaz



Stiskněte

Účastník na Linku 1 je zaparkován (kontrolka pomalu bliká).

Poznámka: Místo tohoto tlačítka lze také stisknout Linku 2.



Zavolejte dalšího účastníka

Když se další účastník přihlásí, můžete přepínat mezi oběma hovory, předat hovor, vytvořit konferenci a nebo ukončit jeden z hovorů.



Stiskněte pro ukončení zpětného dotazu

Spojení s druhým účastníkem je ukončeno.

Linka 1



Stiskněte pro návrat k prvnímu účastníkovi

Přepínání mezi hovory

Bliká kontrolka u zaparkovaného hovoru.

Linka 1



Stiskněte pro zaparkování účastníka na Linku 2

První účastník (Linka 1) je spojen.

Zpětný dotaz



Stiskněte pro předání prvního účastníka na vyčkávání

Druhý účastník je spojen.



Stiskněte pro ukončení aktivního hovoru

Zpětný dotaz 



Předání 

Předání hovoru

Chcete předat hovor dalšímu účastníkovi.

Stiskněte

Zavolejte druhého účastníka

Stiskněte před nebo po přihlášení druhé strany

Hovor je předán.

Poznámka: Jestliže je zaparkováno více hovorů, bude přepojen naposledy zaparkovaný hovor. Má-li volaná pobočka obsazeno nebo přepojení není povoleno, váš telefon zazvoní zpět.

Konference

Při použití této procedury můžete začlenit až sedm účastníků do konference. Na konferenci upozorňuje každých 15 sekund tón. Vedete hovor a chcete vytvořit telefonickou konferenci. Stanete se vedoucím konference.

Zpětný dotaz 



3

Stiskněte

Poznámka: Můžete také stisknout Linku 2.

Zavolejte druhého účastníka

Počkejte, až se přihlásí.

Stiskněte pro vytvoření konference

Poznámka: Můžete také stisknout: "Konference" (předprogramované tlačítko).

Opakujte tento postup, chcete-li připojit další účastníky konference.



Zavěšením telefonního sluchátka vystoupíte z konference

Přesměrování hovorů

Internetová verze návodu – není určena k prodeji

Když nechcete být rušen anebo nebudete ve svojí kanceláři, můžete volání na svoji pobočku přesměrovat na předem určený cíl. Přesměrovaná pobočka se hlásí zvláštním oznamovacím tónem a kontrolka přesměrování indikuje, že je váš telefon přesměrován. Můžete však nadále sám telefonovat.

Aktivace pevného přesměrování z vaší pobočky

Hovor bude přesměrován na předdefinovaný cíl.

Přesměrování



Stiskněte

Poznámka: Funkční tlačítko je předem naprogramováno. Pro inicializaci přesměrování při zvednutém mikrotelefonu nebo aktivovaném reproduktoru stiskněte tlačítko přesměrování dvakrát. Můžete také použít postup popsany dále.

***21#**

Stiskněte



Stiskněte

Zrušení pevného přesměrování z vaší pobočky

Přesměrování



Stiskněte

Poznámka: Funkční tlačítko musí být předem naprogramováno. Můžete také použít postup popsany dále.

#21#

Stiskněte



Stiskněte

Interní přesměrování (follow me)

Všechna volání budou přesměrována na vámi určenou pobočku. Přesměrovaná pobočka se hlásí zvláštním oznamovacím tónem a kontrolka přesměrování indikuje, že je váš telefon přesměrován. Můžete však nadále sám telefonovat.



Přesměrování



Přesměrování



21



Přesměrování



#21#

Aktivace z vaší vlastní pobočky

Zvedněte telefonní sluchátko

Stiskněte a zadejte cílovou pobočku

Poznámka: Funkční tlačítko je předem naprogramováno.

Stiskněte pro aktivaci funkce

Zavěste telefonní sluchátko

Poznámka: Můžete také použít postup popsany dále.

Vytočte uvedenou sekvenci a zadejte cílovou pobočku

Stiskněte

Zrušení z vaší vlastní pobočky

Stiskněte

Poznámka: Funkční tlačítko musí být předem naprogramováno. Můžete také použít postup popsany dále.

Vytočte uvedenou sekvenci a stiskněte

***21#****Změna směrování z cílové pobočky**

Jestliže se nacházíte v jiné místnosti, můžete přesměrovat („přetáhnout si“) své hovory do místa, kde se nacházíte.

Vytočte uvedenou sekvenci a zadejte číslo vaší vlastní pobočky

Stiskněte a zadejte číslo nové cílové pobočky

Stiskněte pro aktivaci změny

Hovory jsou přesměrovány na nově určenou pobočku.

Poznámka: Interní follow-me musí být před změnou směrování nejprve aktivováno z vaší vlastní pobočky.

Zrušení směrování z cílové pobočky**#21***

Vytočte uvedenou sekvenci a zadejte číslo vaší vlastní pobočky

Stiskněte

Externí přesměrování (follow me)

Je-li povoleno externí follow-me, všechny příchozí hovory určené pro vás budou přesměrovány na zadané externí číslo.

Aktivace***22#**

Stiskněte a volte číslici nebo číslice pro přístup na externí linku a pak externí číslo

Stiskněte

Zrušení

Stiskněte

Poznámka: Můžete také použít postup popsany dále.

#22#

Stiskněte

Stiskněte

Přesměrování 

Informace o nepřítomnosti

Informuje volající, proč jste nepřítomen a kdy se vrátíte. Je to funkce doplňková.

Aktivace

Příklad: Budu zpět 15. září (=0915)

23

Vytočte uvedenou sekvenci

(0-9)

Vložte kód nepřítomnosti

Poznámka: *Kódy nepřítomnosti tvoří jedna číslice. Každé variantě absence odpovídá jeden kód. Informujte se u vašeho správce systému, který vám sdělí platné kódy.*

***0915**

Stiskněte a vložte datum (MMDD) nebo čas (HHMM) vašeho návratu

Poznámka: *Není-li třeba vkládat čas nebo datum návratu, je možné tento krok vynechat. Údaj datum nebo čas závisí na typu nepřítomnosti.*



Stiskněte

Displej ukazuje důvod nepřítomnosti a pokud byly vloženy, datum a čas návratu.

Zrušení

#23#

Vytočte uvedenou sekvenci



Stiskněte

Naprogramované údaje jsou vymazány.

Další užitečné funkce

Kód účtu (volitelná funkce)

Tato funkce se používá pro směrování nákladů za hovor na definovaný kód zakázky (account). Kód zakázky může mít 1 až 15 číslic.

61



Vytočte uvedenou sekvenci

Vložte kód zakázky a stiskněte

Obdržíte interní oznamovací tón.

Volte číslici (-ce) pro přístup na externí linku a pak externí číslo

Probíhající externí volání

Rovněž je možné tuto akci aktivovat v průběhu hovoru:

Linka

61



Stiskněte tlačítko probíhajícího hovoru (ten se zaparkuje)

Vytočte uvedenou sekvenci

Vložte kód zakázky a stiskněte

Obdržíte interní oznamovací tón.

Linka

Stiskněte blikající tlačítko zapark. hovoru (hovor pokračuje)

Všeobecná deaktivace

Současně zruší následující služby:

- Zpětné volání (všechna jsou zrušena).
- Přesměrování / Interní a Externí follow me.
- Čekání na zprávu.
- Informační systém.

#001#



Vytočte uvedenou sekvenci

Stiskněte

Okamžité hlasové spojení

Telefon je možné nastavit pro automatický příjem hovoru bez zvednutí nebo stisknutí jakéhokoliv tlačítka.

Tato funkce může být trvale aktivní nebo se může aktivovat naprogramovaným funkčním tlačítkem.

Trvale aktivní

Naprogramujte příslušný vyzváněcí signál na příslušné Lince na „Okamžité spojení hovoru po jednom zazvonění“ - typ 6.

Aktivace tlačítkem funkce

Stiskněte pro zapnutí nebo vypnutí

Poznámka: Funkční tlačítko předem naprogramováno.

Příchozí hovor je signalizován jedním zazvoněním. Když se rozsvítí kontrolka, můžete tuto funkci použít.

Automatické
přihlášení



Přídavné číslo

Na volných funkčních tlačítkách vašeho telefonu můžete mít naprogramována další přídavná čísla. Obsluha hovorů je stejná jako v případě hlavní linky (Linka 1, Linka 2) s tím rozdílem, že po vyzvednutí sluchátka musíte stisknout příslušné funkční tlačítko.

Příklad: Hovor přes přídavnou linku

Zvedněte telefonní sluchátko

Stiskněte

Poznámka: Funkční tlačítko musí být předem naprogramováno.

Volte číslo pobočky



Přídavné číslo



Nastavení

Programování funkčních tlačítek

Často používané funkce a telefonní čísla je možné z důvodu snazšího použití naprogramovat na tlačítka. Když potom budete chtít tuto funkci použít, stačí pouze stisknout příslušné tlačítko. Některé funkce musí naprogramovat správce systému.

Naprogramování nebo změna funkce

Programování 

Stiskněte uvedené tlačítko



Stiskněte požadované funkční tlačítko

Poznámka: Číslo nebo funkce se zobrazí na displeji, je-li už tlačítko naprogramováno.



Vložte telefonní číslo nebo kód funkce

Poznámka: Vložíte-li špatné číslo, stiskněte tlačítko Clear (C), aby se špatné číslo zrušilo a pak vložte znovu správné číslo.



Znovu stiskněte vybrané funkční tlačítko

Programování 

Na závěr zrcadlovým postupem opět stiskněte programovací tlačítko

Ověření naprogramovaného čísla nebo funkce

Programování 

Stiskněte



Stiskněte požadované funkční tlačítko

Zobrazí se uložené číslo nebo funkce.

Programování 

Stiskněte

Programování **Linka 1** **(0-6)****Linka 1** Programování Programování **Linka 1** Programování 

Programování vyzváněcích signálů

V telefonu máte k dispozici 6 programovatelných vyzváněcích signálů. Pro přístupové linky je možné naprogramovat odlišné signály.

Stiskněte programovací tlačítko

Stiskněte tlačítko příslušné linky

Na displeji zobrazí číslo 0 - 6.

Zvolte vyzváněcí signál, který chcete použít, podle připojeného seznamu

0 = Ticho.

1 = Periodický vyzváněcí signál.

2 = Zpožděný periodický vyzváněcí signál.

3 = Jedno tlumené zvonění, dále blikání.

4 = Nejdříve blikání, pak jedno zpožděné tlumené zvonění.

5 = Okamžité hovorové spojení s jedním zvoněním funkčním tlačítkem.

6 = Okamžité hovorové spojení s jedním zazvoněním.

Stiskněte

Stiskněte pro ukončení programování

Ověření vyzváněcího signálu

Stiskněte

Stiskněte tlačítko příslušné linky

Na displeji se ukáže číslice (0-6).

Stiskněte pro ukončení

Programování tónů vyzváněcích signálů

Váš telefon má 10 programovatelných tónů vyzváněcích signálů, které odpovídají číslicím 0 až 9.

Programování 

(0-9)

Stiskněte

Kód aktuálního tónu se zobrazí na displeji.

Stiskněte příslušnou číslici (0-9)

Telefon vyzvání zvoleným tónem.

Programování 

Stiskněte pro ukončení programování

Výběr jazyka (volitelná funkce)

Pro zobrazování informací na vašem telefonu je možné zvolit jeden z jazyků uvedených dále.

Číslice 0-9 = kód jazyka:

0 anglicky	1 francouzsky	2 německy	3 španělsky	4 italsky
5 česky	6 _____	7 _____	8 _____	9 _____

Poznámka: Standardně jsou kódy 5-9 naprogramovány na angličtinu. Mohou být lokálně změněny na jiný jazyk.

Výběr jazyka

✳08✳

(0-9)

Stiskněte

Vložte kód jazyka

Stiskněte

C

Internetová verze návodu – není určena k prodeji

**Stiskněte pro změnu hlasitosti**

Úroveň hlasitosti si telefon zapamatuje.

**Zavěste sluchátko****Stiskněte tlačítko ke změně hlasitosti**

Úroveň hlasitosti si telefon zapamatuje.

**Zvedněte sluchátko a stiskněte**

Pro lidi se sníženou slyšitelností může být úroveň hlasitosti ve sluchátku výrazně zesílena. Změna úrovně:

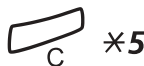
**Stiskněte současně na dobu nejméně 1 sekundy**

Uslyšíte výrazný tón a na displeji telefonu se zobrazí „Setting mode“ (režim nastavení).

**Linka 1****Stiskněte tlačítko k přestavení úrovně hlasitosti**

Svítilka kontrolka indikuje zesílení úrovně hlasitosti, zhasnutá indikuje standardní úroveň.

**Stiskněte k ukončení nastavování**

Po ukončení operace kontrolka u Linky 1 zhasne.

Hlasitost sluchátka a reproduktoru

Pomocí tlačítek pro regulaci hlasitosti se může měnit úroveň hlasitosti v telefonním sluchátku a reproduktoru v průběhu hovoru. Úroveň poslechu ve sluchátku se reguluje během vyzvednutí sluchátka, úroveň v reproduktoru během oznamovacího tónu nebo rovněž během handsfree hovoru.



Hlasitost vyzváněcího signálu

Pomocí tlačítek pro regulaci hlasitosti se může měnit úroveň vyzváněcího signálu, když je telefon v klidovém stavu nebo vyzvání. Nastavení hlasitosti se uloží do paměti.

Stiskněte pro změnu hlasitosti

Vypnutí vyzvánění

Můžete potlačit vyzvánění u příchozího hovoru.

Poznámka: *Váš telefon podporuje tuto funkci, jestliže se při stisknutí uvedeného tlačítka v klidovém stavu telefonu rozsvítí u tohoto tlačítka kontrolka.*

Stiskněte pro vypnutí vyzvánění

Vyzváněcí tón se potlačí i během aktuálního vyzvánění.



Melodické vyzvánění

Chcete-li mít svou vlastní melodii vyzvánění, můžete si naprogramovat jednu melodii pro interní hovory, druhou melodii pro externí hovory a třetí melodii např. pro zpětné volání.

Poznámka: *Váš telefon podporuje tuto funkci, jestliže se při stisknutí uvedené kombinace kláves v klidovém stavu telefonu objeví na displeji tato informace:*

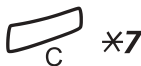

Stiskněte a držte současně až do vstupu do melody modu

Melody mode

V režimu nastavení melodie můžete:

- programovat nové melodie
- opravovat nebo mazat uložené melodie
- aktivovat a deaktivovat uložené melodie

#

Stiskněte pro ukončení melody modu

Poznámka: *Nestisknete-li jakékoli tlačítko během 30 sekund, režim nastavení melodie se automaticky zruší.*

Programování 

Linka 1 

Linka 1 

Zpětný dotaz 



Linka 

Programování 

Programování nové, oprava nebo vymazání stávající melodie

Stiskněte

Program Melody

Stiskněte pro požadovaný typ hovoru

Pokud máte uloženou nějakou melodii, melodie zazní a posledních 19 not se zobrazí na displeji.

Stiskněte pro interní hovor

Stiskněte pro externí hovor

Stiskněte pro zpětné volání (Callback)

Oprava aktuální melodie:

Posunujte kurzor doprava (+) nebo doleva (-)

Zastavte se vpravo od pozice, kterou chcete editovat

Stiskněte k vymazání noty nalevo od kurzoru

Držte-li stále, vymažou se všechny noty nalevo od kurzoru.

Vložení nové melodie - viz dále.

Uložení aktuální melodie:

Stiskněte blikající kontrolku

(Linka 1, Linka 2 nebo Zpětný dotaz)

Stiskněte

Melodie je uložena.

Poznámka: Melodie není aktivována.

Aktivace a deaktivace - viz dále.

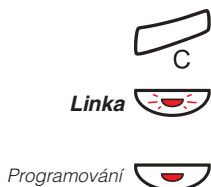

Vymazání aktuální melodie

Stiskněte a podržte stisknuté dokud se nevymažou všechny noty

**Stiskněte blikající kontrolku
(Linka 1, Linka 2 nebo Zpětný dotaz)**

Stiskněte

Aktivace / deaktivace uložené melodie

Uložená melodie musí být aktivována v režimu nastavení melodie, aby byla slyšet při příchozím volání.

Aktivovat (v melody modu - režim melodie):



**Stiskněte tlačítko pro požadovaný typ volání
(Linka 1, Linka 2 nebo Zpětný dotaz)**

Připojení k odpovídající kontrolce:

Linka 1 = interní volání

Linka 2 = externí volání

Zpětný dotaz = zpětné volání

Poznámka: *Pokud se chcete vrátit ke standardnímu vyzvánění, ale mít melodii uloženou, stiskněte znovu tlačítko pro požadovaný typ volání. Když kontrolka nesvítí, uložená melodie není aktivní.*

Stiskněte pro ukončení režimu nastavení melodie

1c 2d 3e
4f 5g 6a
7b 8+c 9+d

✖

0

#

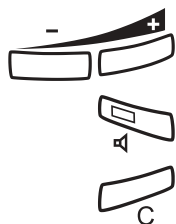

12222*111
12#2#2#2#
**2226##5
****545

Vložení not

V režimu nastavení melodie se klávesnice používá k zápisu tónů, pauz atd. Pro příchozí volání může být naprogramováno maximálně 40 tónů a 20 tónů pro opakované volání.

Zde je vidět, jak lze jednotlivá tlačítka použít:

Stiskněte pro vložení not (1-9)

Poznámka: Krátkým stiskem vkládáte nízké tóny, dlouhým stiskem dlouhé tóny (jsou znázorněny velkými písmeny), + c, + d znamenají vyšší oktávu.

Stiskněte k vložení krátké pauzy (p)

Přidržené a vytvoří se dlouhá pauza (P). Opakováním dostanete delší pauzu (pp...p)

Stiskněte k dosažení vyšší oktávy pro vkládaný tón

A+ před notou indikuje vyšší o oktávu.

Stiskněte pro zvýšení nebo snížení výšky vkládaného tónu

Stisk jednou: vyšší, dvakrát: nižší, třikrát: normální.

Stiskem posuňte kurzor doleva nebo doprava

Držte stisknuté pro posun na začátek nebo na konec.

Stiskem si poslechnete vložené tóny

Stiskem vymažete tóny, které jsou na levé straně od kurzoru

Držte-li stále, vymažou se všechny noty nalevo od kurzoru.

Příklad melodie:

Melodie Jamese Bonda pro příchozí volání:
CddDDppCCCC#d#d#D#DppDDD##AgppppGFG

Vložte tóny

Šedé číslice = Dlouhý stisk.

Poznámka: Tlačítko # (k vytvoření vysokého a nízkého tónu) se stiskne za notou, ale zobrazené bude před ní. Po vložení všech tónů displej zobrazuje pouze 19 posledních tónů.

Příslušenství

Náhlavní souprava (volitelné příslušenství)

Použití náhlavní soupravy:

Příjem hovorů

Stiskněte pro příjem

Kontrolka náhlavní soupravy se rozsvítí.



Poznámka: Pokud je přednastaveno použití náhlavní soupravy, můžete pro příjem hovoru stisknout tlačítko blikající linky.

Stiskněte pro ukončení hovoru přes náhlavní soupravu



Odchozí hovory

Stiskněte a vytočte číslo

Kontrolka náhlavní soupravy se rozsvítí.

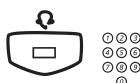

Poznámka: Pokud je přednastaveno použití náhlavní soupravy, můžete také vytočit číslo přímo bez stisknutí tlačítka náhlavní soupravy.

Stiskněte pro ukončení hovoru



Přechod z náhlavní soupravy na sluchátko

Zvedněte telefonní sluchátko





Převzetí ze sluchátka na náhlavní soupravu

Stiskněte

Kontrolka náhlavní soupravy se rozsvítí.

Zavěste telefonní sluchátko



Náhlavní souprava s hlasitým příposlechem

Stiskněte k přepnutí na hlasitý příposlech

Pokud kontrolka reproduktoru svítí, je hlasitý poslech aktivován.



Z náhlavní soupravy na handsfree

Stiskněte

Kontrolka reproduktoru se rozsvítí.



Stiskněte



Z handsfree na náhlavní soupravu

Stiskněte

Kontrolka náhlavní soupravy se rozsvítí.

Přednastavení náhlavní soupravy jako prioritní

Pokud přijímáte hovory bez zvednutí sluchátka stisknutím tlačítka Linka, je telefon standardně přednastaven na hlasitý příposlech. Pokud používáte náhlavní soupravu, můžete změnit nastavení a přijímat hovory přímo přes náhlavní soupravu.



Aktivace předvolby náhlavní soupravy.

Stiskněte a podržte na dobu nejméně 4 sekund

Uslyšíte krátký potvrzovací tón, a na několik sekund se na displeji zobrazí „Headset Preset“.



Zrušení předvolby náhlavní soupravy.

Stiskněte a podržte na dobu nejméně 4 sekund

Uslyšíte krátký potvrzovací tón, a na několik sekund se na displeji zobrazí „Loudspeaker Preset“.

Linka 1



Kontrola aktuálního nastavení

Stiskněte

Buď se rozsvítí kontrolka reproduktoru nebo náhlavní soupravy.



Stiskněte

Regulace hlasitosti náhlavní soupravy

Použitím tlačítek k regulaci hlasitosti změníte hlasitost náhlavní soupravy.



Stiskem regulujte hlasitost

Úroveň nastavení hlasitosti se uloží do paměti.

Vyladění hlasitosti během hlasitého příposlechu:



Stiskněte



Stiskněte ke změně hlasitosti

Úroveň hlasitosti se uloží do paměti.



Stiskněte

Instalace

Připojení kabelů

Internetová verze návodu – není určena k prodeji

Kabel k mikrotelefonu vlevo

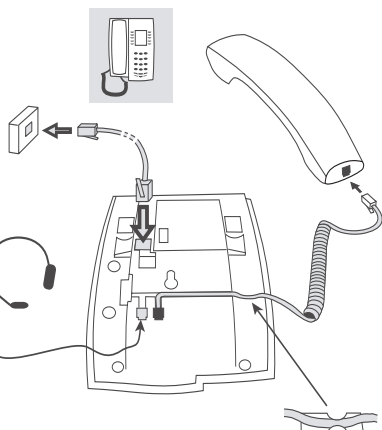

Kabel k mikrotelefonu vpravo

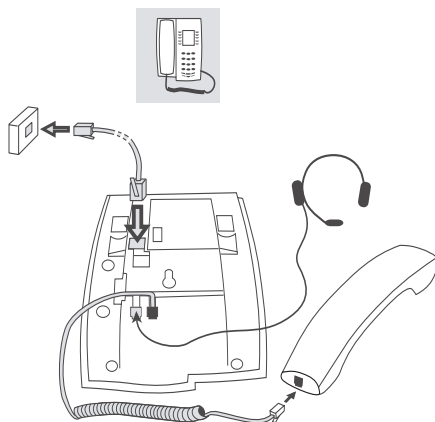

Můžete vložit kabel od sluchátka do drážky na spodní straně telefonu. Kabel od telefonní sítě musí být zastrčen do zdířky LINE a kabel od sluchátka do zdířky HANDSET.

Výměna kabelů

Použijte šroubovák k odemknutí pojistky.

Instalace stojanu a nastavení telefonu

Internetová verze návodu – není určena k prodeji

Vysoko

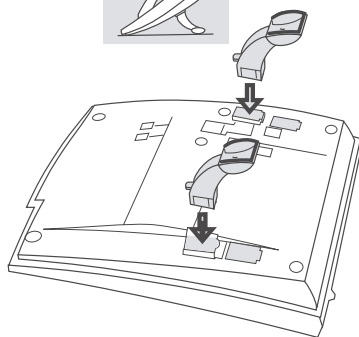

Nízko

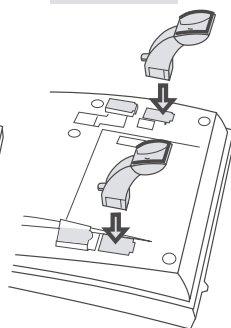

Stiskněte pro upevnění stojanu

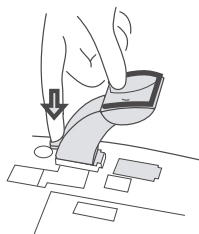

Uvolněte pro odstranění stojanu

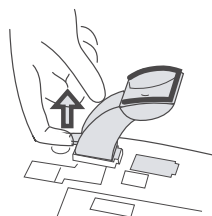

BusinessCom a.s.

Dobrušská 1797/1

147 00 Praha 4

IČ: 27426653

DIČ: CZ27426653

tel.: +420 261 303 303

fax: +420 261 303 304

e-mail: info@businesscom.cz
